

CAMPIONATO DI E C C E L L E N Z A
MECCANISMO NEL CASO DI NESSUNA O UNA RETROCESSIONE DAL CAMPIONATO DI SERIE "D"
GIRONE UNICO

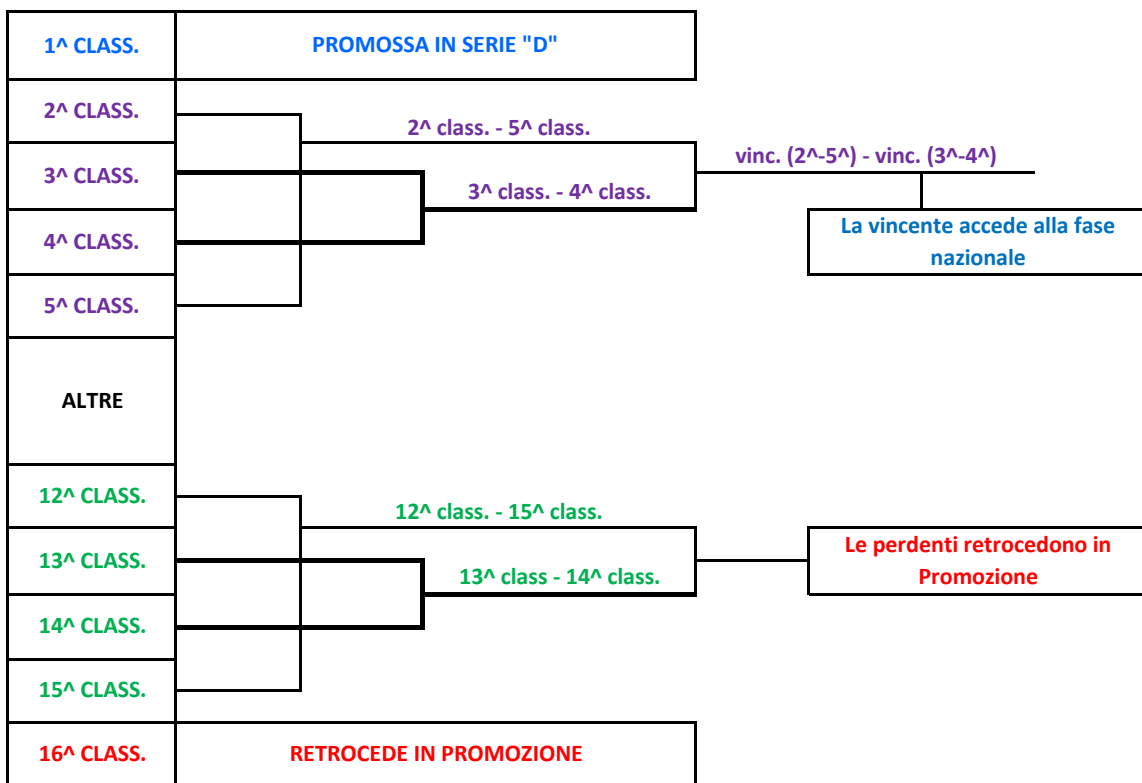

Gli incontri di Play-off e Play-out saranno disputati in gara unica in casa della migliore classificata

Si rimanda a quanto riportato nell'ordinamento dei meccanismi di collegamento per i campionati (casi in cui non saranno disputate le gare di play-off e di play-out per la prescritta differenza di punti in classifica)

E' promossa al Campionato di Serie D la squadra 1^ classificata 1

La squadra vincente i Play-off accede alla fase nazionale 1

Retrocedono al Campionato di Promozione la squadra ultima classificata e le due squadre perdenti i Play- out 3

CAMPIONATO DI E C C E L L E N Z A
MECCANISMO NEL CASO DI DUE O TRE RETROCESSIONI DAL CAMPIONATO DI SERIE "D"
GIRONE UNICO

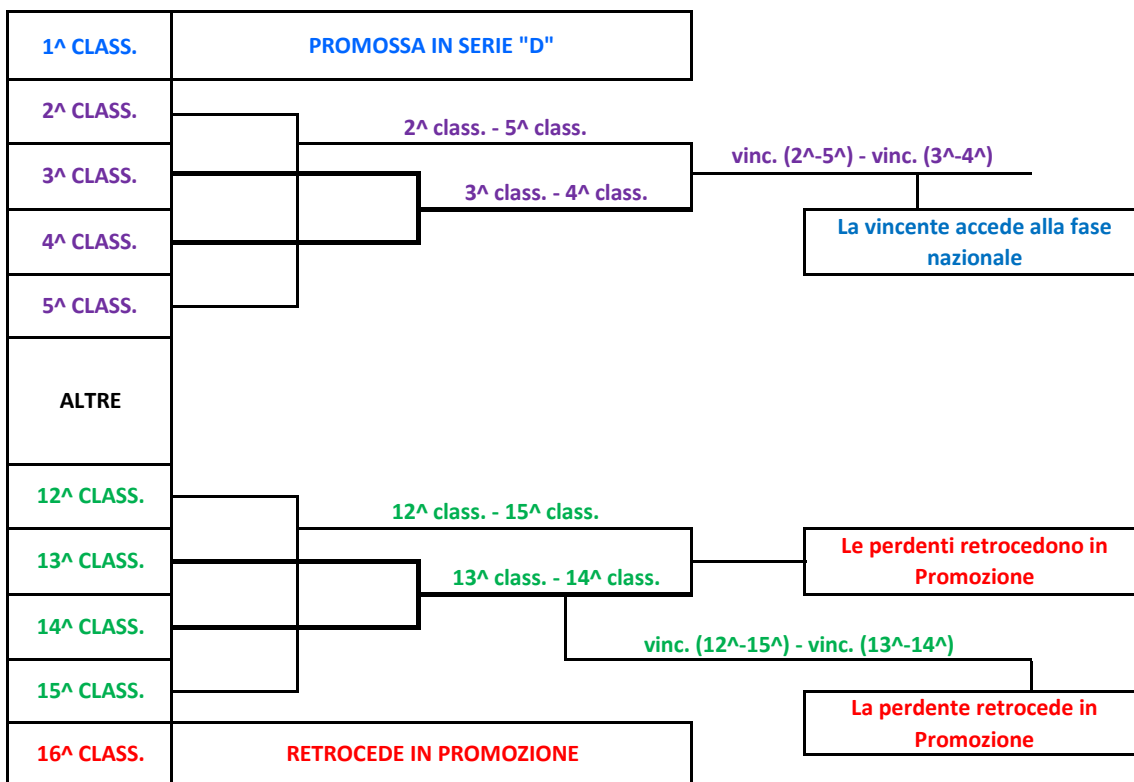

Gli incontri di Play-off e Play-out saranno disputati in gara unica in casa della migliore classificata

Si rimanda a quanto riportato nell'ordinamento dei meccanismi di collegamento per i campionati (casi in cui non saranno disputate le gare di play-off e di play-out per la prescritta differenza di punti in classifica)

E' promossa al Campionato di Serie D la squadra 1^ classificata 1

La squadra vincente i Play-off accede alla fase nazionale 1

Retrocedono al Campionato di Promozione la squadra ultima classificata, le due squadre perdenti la prima fase Play-out e la squadra perdente lo spareggio tra le vincenti i Play-out 4

CAMPIONATO DI E C C E L L E N Z A
MECCANISMO NEL CASO DI QUATTRO RETROCESSIONI DAL CAMPIONATO DI SERIE "D"
GIRONE UNICO

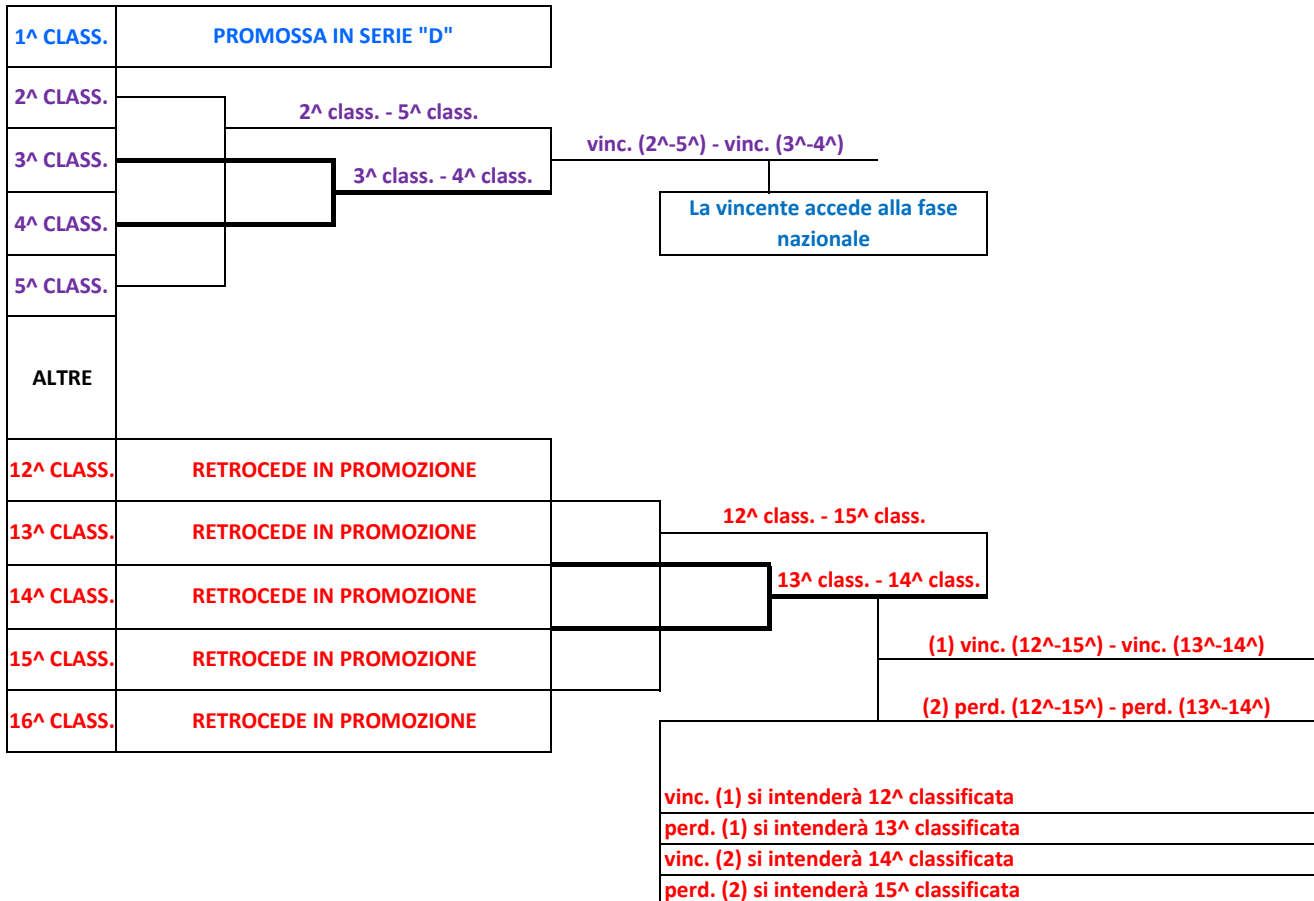

Gli incontri di Play-off e Play-out saranno disputati in gara unica in casa della migliore classificata

Gli incontri dei Play-out saranno finalizzati alla determinazione di una eventuale graduatoria di ammissione a categoria superiore s.s. 26/27

Si rimanda a quanto riportato nell'ordinamento dei meccanismi di collegamento per i campionati (casi in cui non saranno disputate le gare di play-off e di play-out per la prescritta differenza di punti in classifica)

E' promossa al Campionato di Serie D la squadra 1^ classificata 1

La squadra vincente i Play-off accede alla fase nazionale 1

Retrocedono al Campionato di Promozione le squadre classificate al 12^ - 13^ - 14^ - 15^ - 16^ posto 5

CAMPIONATO DI ECCELLENZA FEMMINILE

GIRONE UNICO

1^ CLASS.	ACQUISISCE IL DIRITTO A PARTECIPARE AI PLAY-OFF NAZIONALI
ALTRE	

Acquisisce il diritto a partecipare alle gare di play – off nazionale organizzate dal Dipartimento Calcio Femminile della L.N.D. (rif. C.U. L.N.D. n. 136 del 08 Ottobre 2025) la squadra 1^ classificata

CAMPIONATO DI PROMOZIONE
MECCANISMO NEL CASO DI NESSUNA RETROCESSIONE DAL CAMPIONATO DI SERIE "D"
2 GIRONI

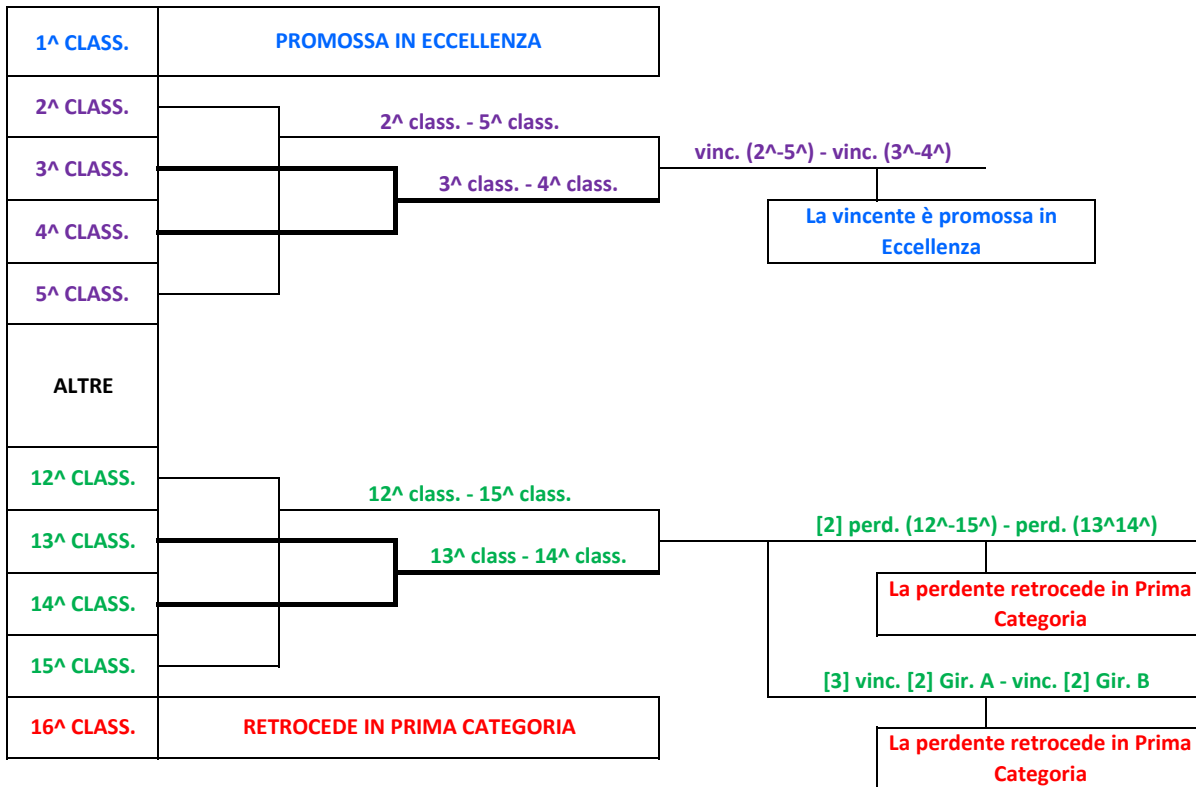

Gli incontri di Play-off e Play-out saranno disputati in gara unica in casa della migliore classificata

Si rimanda a quanto riportato nell'ordinamento dei meccanismi di collegamento per i campionati (casi in cui non saranno disputate le gare di play-off e di play-out per la prescritta differenza di punti in classifica)

E' promossa al Campionato di Eccellenza la squadra 1^ classificata di ciascun girone 2

Sono promosse al Campionato di Eccellenza le squadre vincenti i Play-off di ciascun girone 2

Retrocedono al Campionato di Prima Categoria la squadra ultima classificata di ciascun girone, la squadra perdente i Play-out [2] di ciascun girone e la squadra perdente lo spareggio Play-out[3] tra i due gironi 5

CAMPIONATO DI PROMOZIONE
MECCANISMO NEL CASO DI UNA RETROCESSIONE DAL CAMPIONATO DI SERIE "D"
2 GIRONI

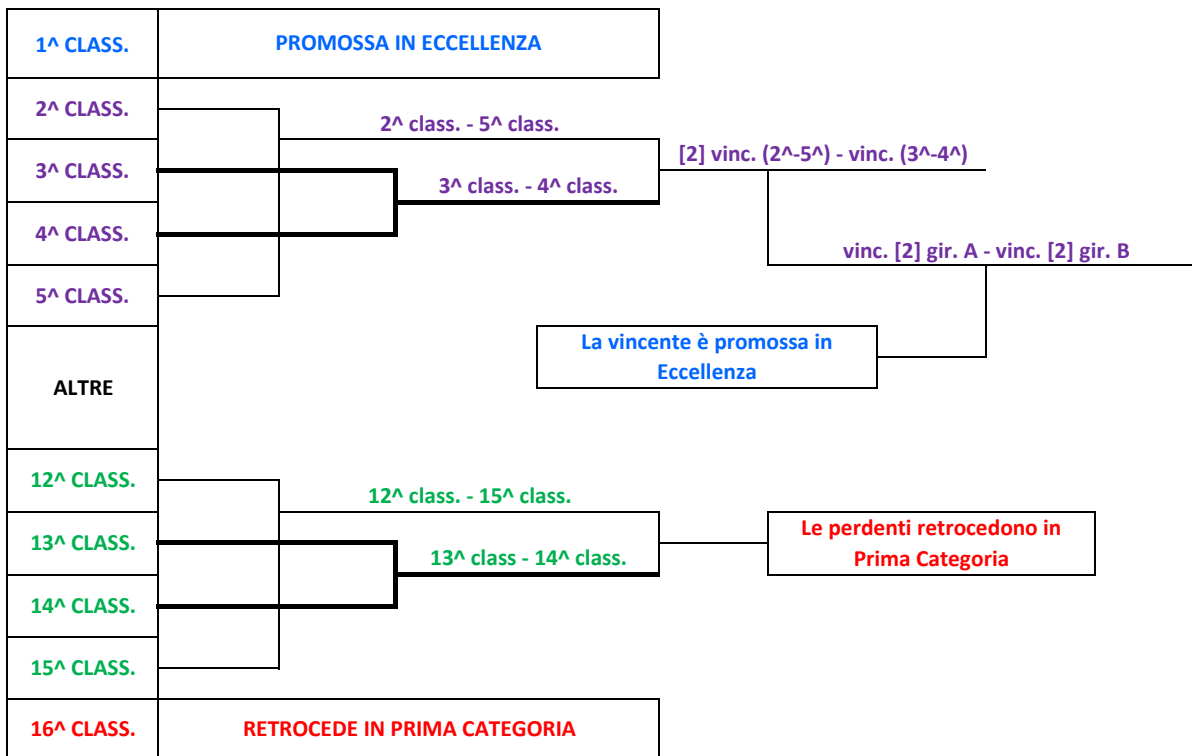

Gli incontri di Play-off e Play-out saranno disputati in gara unica in casa della migliore classificata

Si rimanda a quanto riportato nell'ordinamento dei meccanismi di collegamento per i campionati (casi in cui non saranno disputate le gare di play-off e di play-out per la prescritta differenza di punti in classifica)

E' promossa al Campionato di Eccellenza la squadra 1^ classificata di ciascun girone 2

E' promossa al Campionato di Eccellenza la squadra vincente lo spareggio tra le vincenti i Play-off di ciascun girone 1

Retrocedono al Campionato di Prima Categoria, per ciascun girone, la squadra ultima classificata e le due squadre perdenti i Play-out di ciascun girone 6

CAMPIONATO DI PROMOZIONE
MECCANISMO NEL CASO DI DUE RETROCESSIONI DAL CAMPIONATO DI SERIE "D"
2 GIRONI

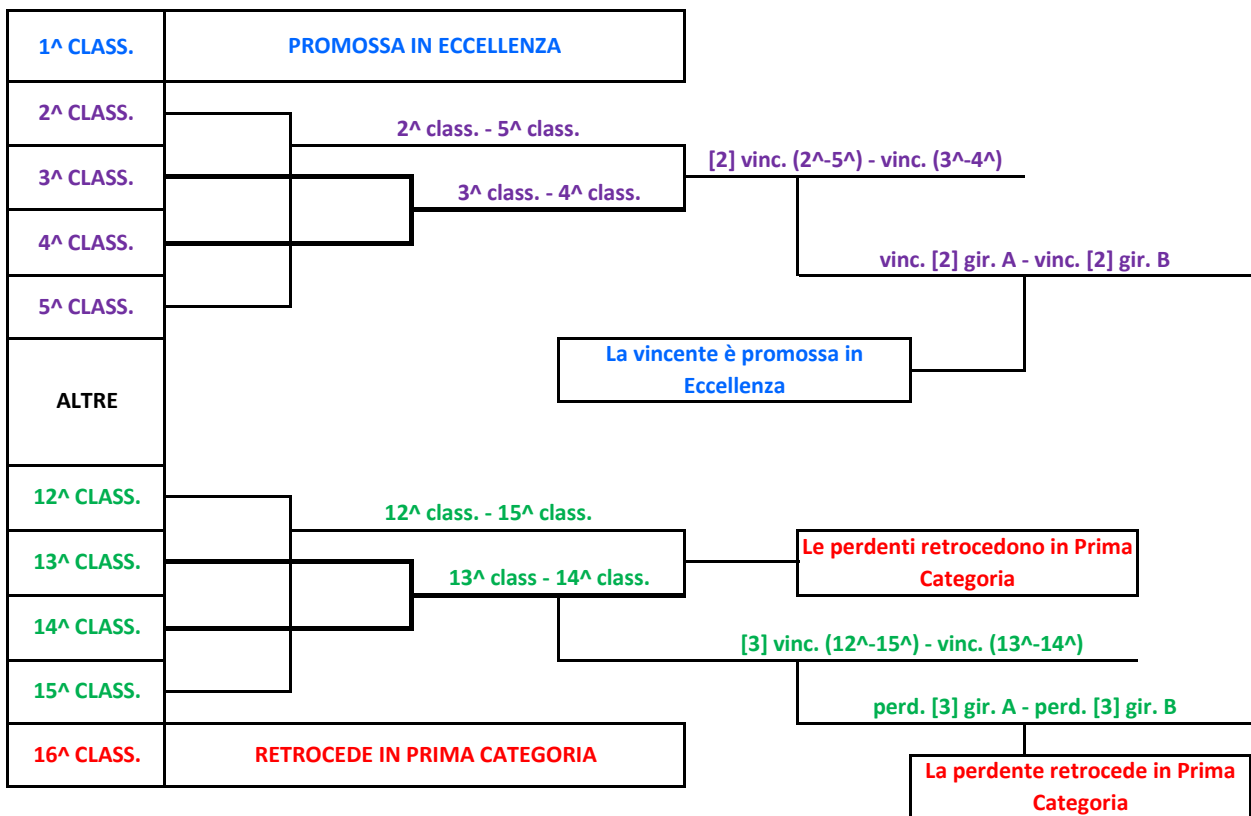

Gli incontri di Play-off e Play-out saranno disputati in gara unica in casa della migliore classificata

Si rimanda a quanto riportato nell'ordinamento dei meccanismi di collegamento per i campionati (casi in cui non saranno disputate le gare di play-off e di play-out per la prescritta differenza di punti in classifica)

E' promossa al Campionato di Eccellenza la squadra 1^ classificata di ciascun girone 2

E' promossa al Campionato di Eccellenza la squadra vincente lo spareggio tra le vincenti i Play-off di ciascun girone 1

Retrocedono al Campionato di Prima Categoria la squadra ultima classificata di ciascun girone, le due squadre perdenti i Play-out di ciascun girone e la squadra perdente lo spareggio Play-out tra i due gironi 7

CAMPIONATO DI PROMOZIONE
MECCANISMO NEL CASO DI TRE RETROCESSIONI DAL CAMPIONATO DI SERIE "D"
2 GIRONI

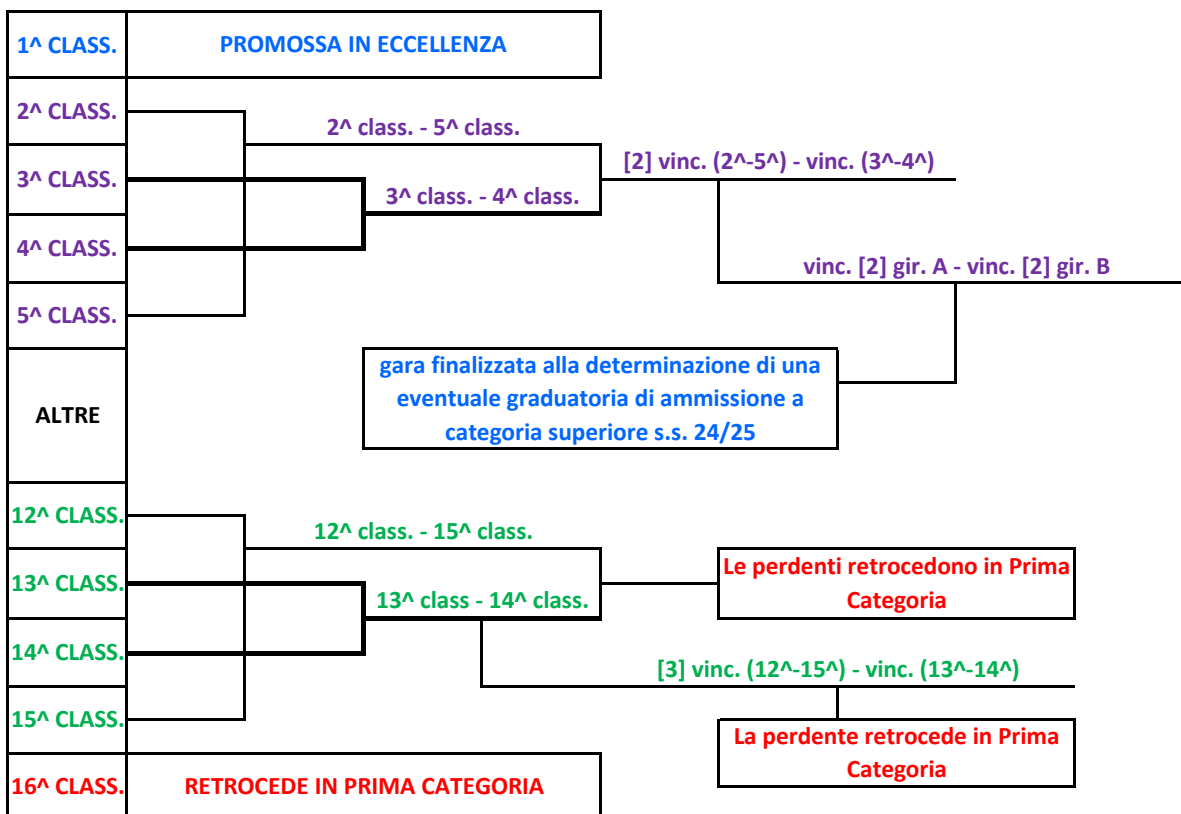

Gli incontri di Play-off e Play-out saranno disputati in gara unica in casa della migliore classificata

Gli incontri dei Play-off saranno finalizzati alla determinazione di una eventuale graduatoria di ammissione a categoria superiore s.s. 26/27

Si rimanda a quanto riportato nell'ordinamento dei meccanismi di collegamento per i campionati (casi in cui non saranno disputate le gare di play-off e di play-out per la prescritta differenza di punti in classifica)

E' promossa al Campionato di Eccellenza la squadra 1^ classificata di ciascun girone 2

Retrocedono al Campionato di Prima Categoria la squadra ultima classificata di ciascun girone, le due squadre perdenti i Play-out di ciascun girone e le due squadre perdenti lo spareggio tra le vincenti i Play-out tra i due gironi 8

CAMPIONATO DI PROMOZIONE
MECCANISMO NEL CASO DI QUATTRO RETROCESSIONI DAL CAMPIONATO DI SERIE "D"
2 GIRONI

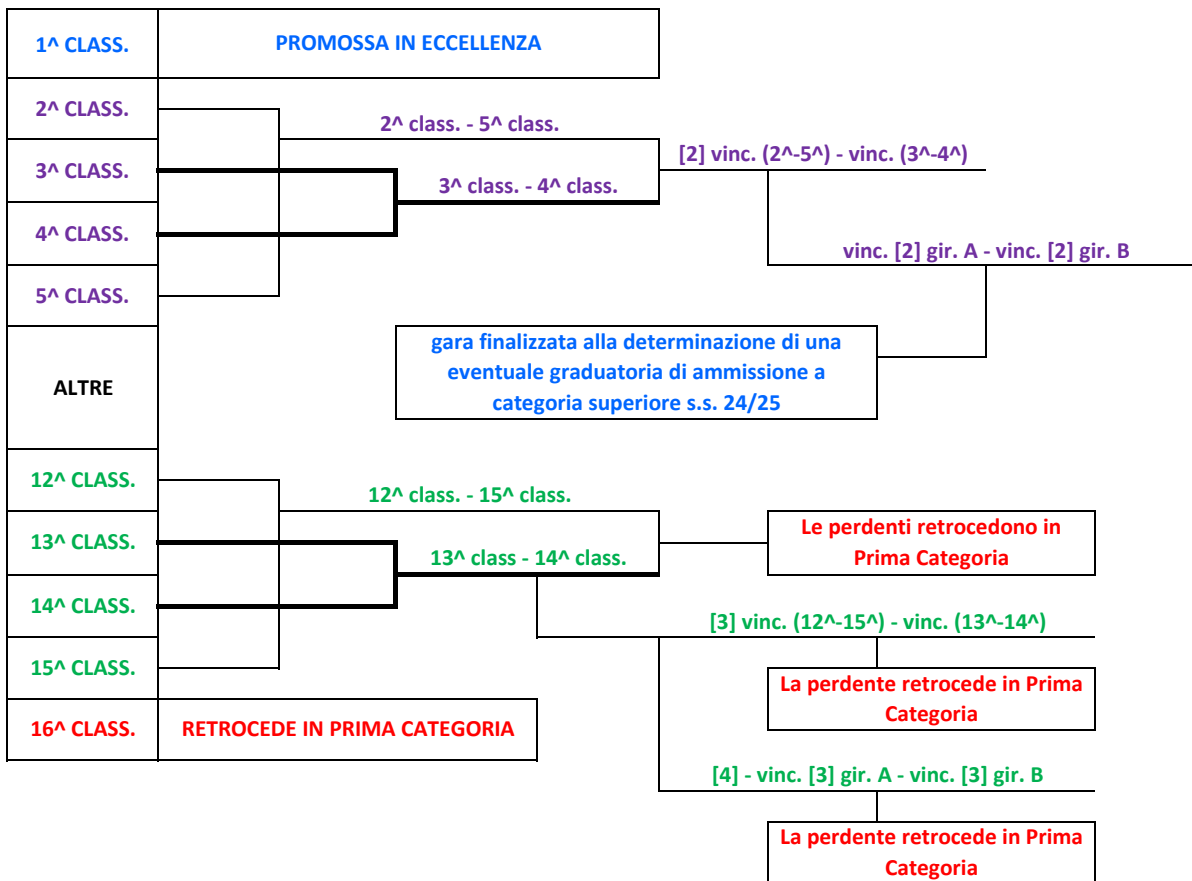

Gli incontri di Play-off e Play-out saranno disputati in gara unica in casa della migliore classificata

Gli incontri dei Play-off saranno finalizzati alla determinazione di una eventuale graduatoria di ammissione a categoria superiore s.s. 26/27

Si rimanda a quanto riportato nell'ordinamento dei meccanismi di collegamento per i campionati (casi in cui non saranno disputate le gare di play-off e di play-out per la prescritta differenza di punti in classifica)

E' promossa al Campionato di Eccellenza la squadra 1^ classificata di ciascun girone 2

Retrocedono al Campionato di Prima Categoria la squadra ultima classificata di ciascun girone, le due squadre perdenti i Play-out di ciascun girone, le due squadre perdenti lo spareggio tra le vincenti i Play-out di ciascun girone e la squadra perdente lo spareggio tra i due gironi 9

CAMPIONATO DI PRIMA CATEGORIA
MECCANISMO NEL CASO DI NESSUNA RETROCESSIONE DAL CAMPIONATO DI SERIE "D"
4 GIRONI

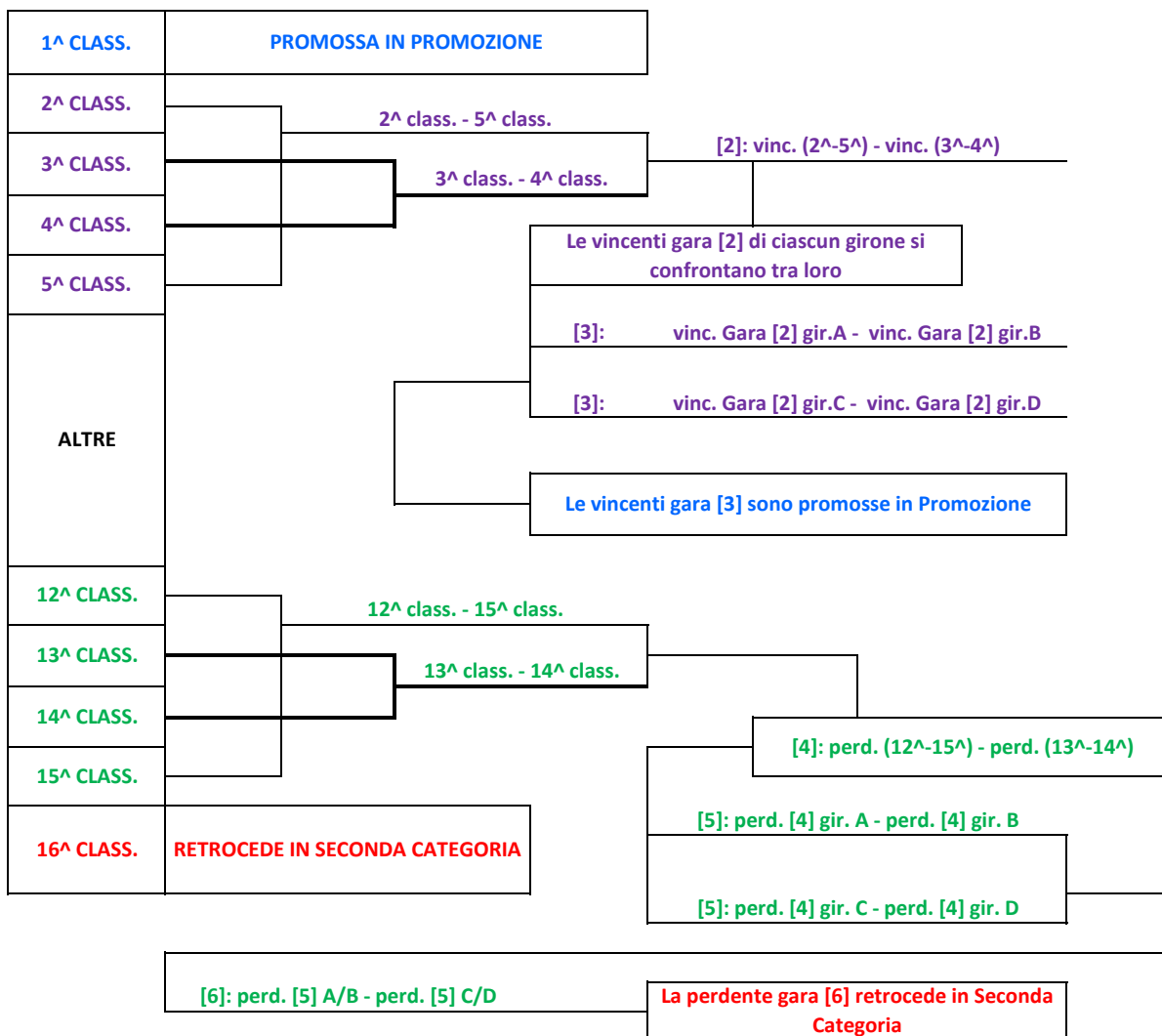

Gli incontri di Play-off e Play-out saranno disputati in gara unica in casa della migliore classificata

Si rimanda a quanto riportato nell'ordinamento dei meccanismi di collegamento per i campionati (casi in cui non saranno disputate le gare di play-off e di play-out per la prescritta differenza di punti in classifica)

Sono promosse al Campionato di Promozione la squadra 1^ classificata di ciascun girone e le due squadre vincenti lo spareggio tra le vincenti i Play-off gara [3] dei Gironi A/B e C/D 6

Retrocedono al Campionato di Seconda Categoria le squadre ultime classificate di ciascun girone e la squadra perdente lo spareggio Play-out gara [6] dei Gironi A/B e C/D 5

CAMPIONATO DI PRIMA CATEGORIA
MECCANISMO NEL CASO DI UNA RETROCESSIONE DAL CAMPIONATO DI SERIE "D"
4 GIRONI

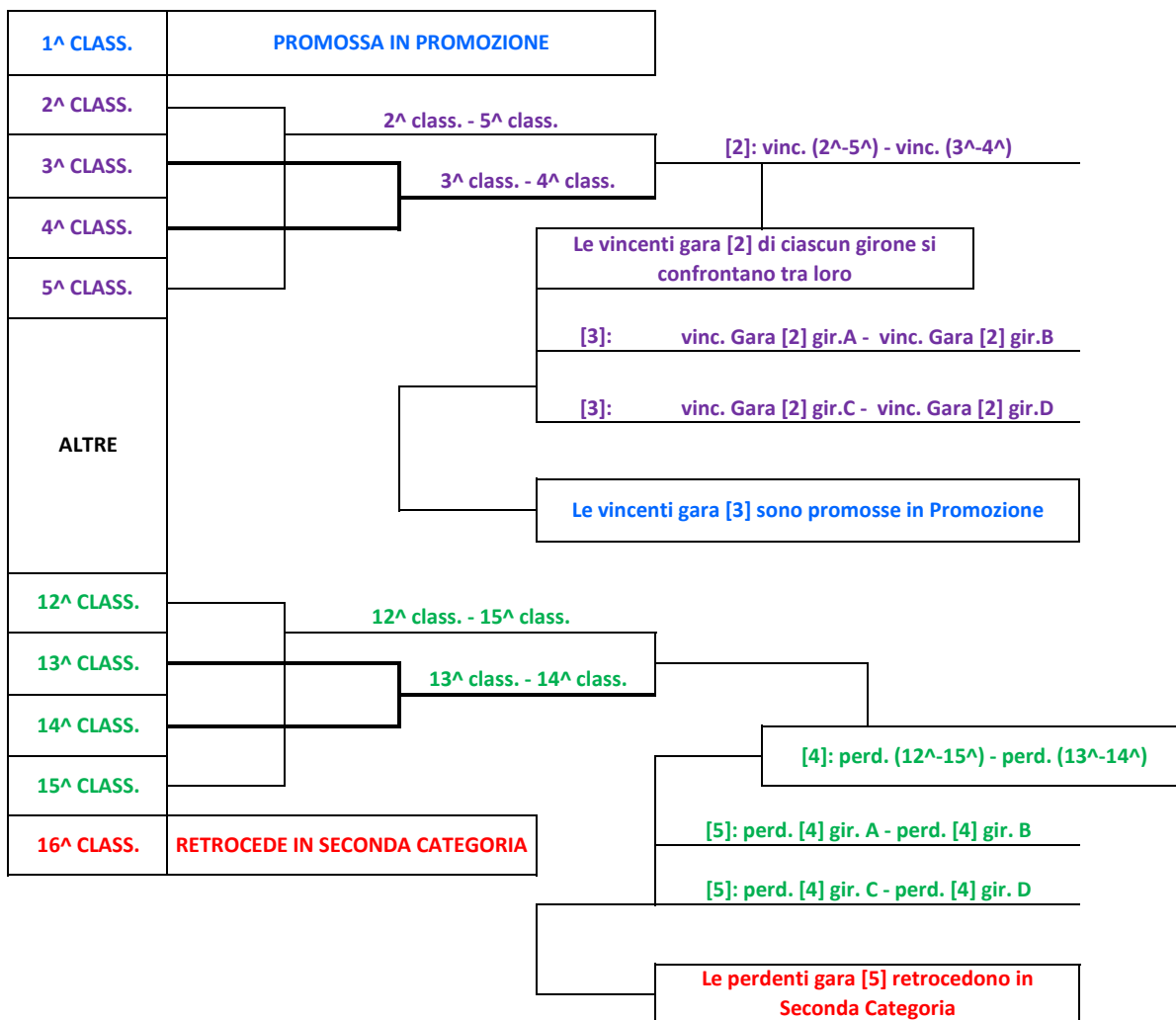

Gli incontri di Play-off e Play-out saranno disputati in gara unica in casa della migliore classificata

Si rimanda a quanto riportato nell'ordinamento dei meccanismi di collegamento per i campionati (casi in cui non saranno disputate le gare di play-off e di play-out per la prescritta differenza di punti in classifica)

Sono promosse al Campionato di Promozione la squadra 1^ classificata di ciascun girone e le due squadre vincenti lo spareggio tra le vincenti i Play-off gara [3] dei Gironi A/B e C/D 6

Retrocedono al Campionato di Seconda Categoria le squadre ultime classificate di ciascun girone e le squadre perdenti lo spareggio Play-out gara [5] tra i gironi A/B e C/D 6

CAMPIONATO DI PRIMA CATEGORIA	
MECCANISMO NEL CASO DI DUE RETROCESSIONI DAL CAMPIONATO DI SERIE "D"	
4 GIRONI	

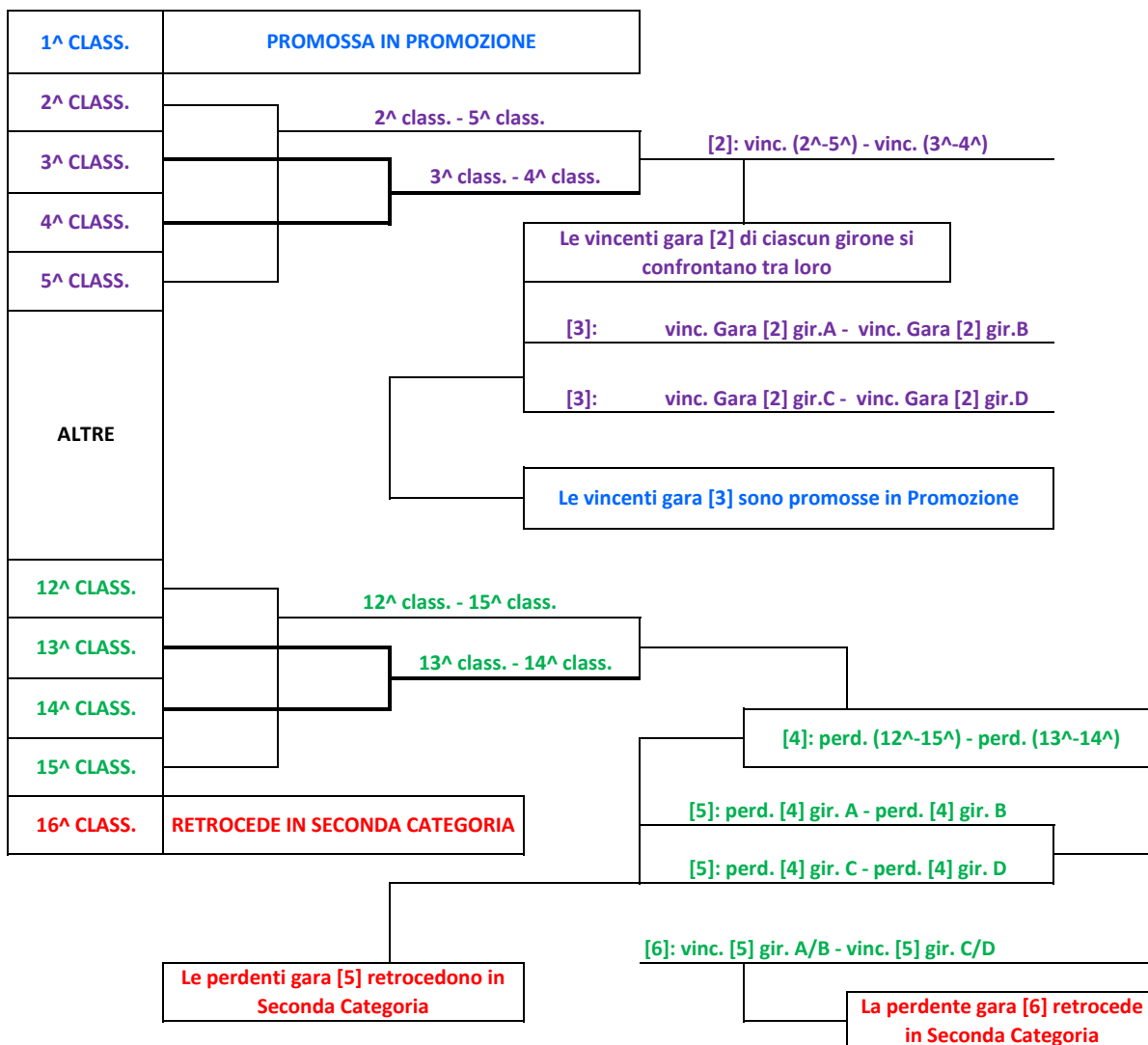

Gli incontri di Play-off e Play-out saranno disputati in gara unica in casa della migliore classificata

Si rimanda a quanto riportato nell'ordinamento dei meccanismi di collegamento per i campionati (casi in cui non saranno disputate le gare di play-off e di play-out per la prescritta differenza di punti in classifica)

Sono promosse al Campionato di Promozione la squadra 1^ classificata di ciascun girone e le due squadre vincenti lo spareggio tra le vincenti i Play-off gara [3] dei Gironi A/B e C/D 6

Retrocedono al Campionato di Seconda Categoria le squadre ultime classificate di ciascun girone, le squadre perdenti lo spareggio Play-out gara [5] tra i gironi A/B e C/D e la squadra perdente lo spareggio Play-out gara [6] tra i gironi A/B e C/D 7

CAMPIONATO DI P R I M A C A T E G O R I A
MECCANISMO NEL CASO DI TRE RETROCESSIONI DAL CAMPIONATO DI SERIE "D"
4 GIRONI

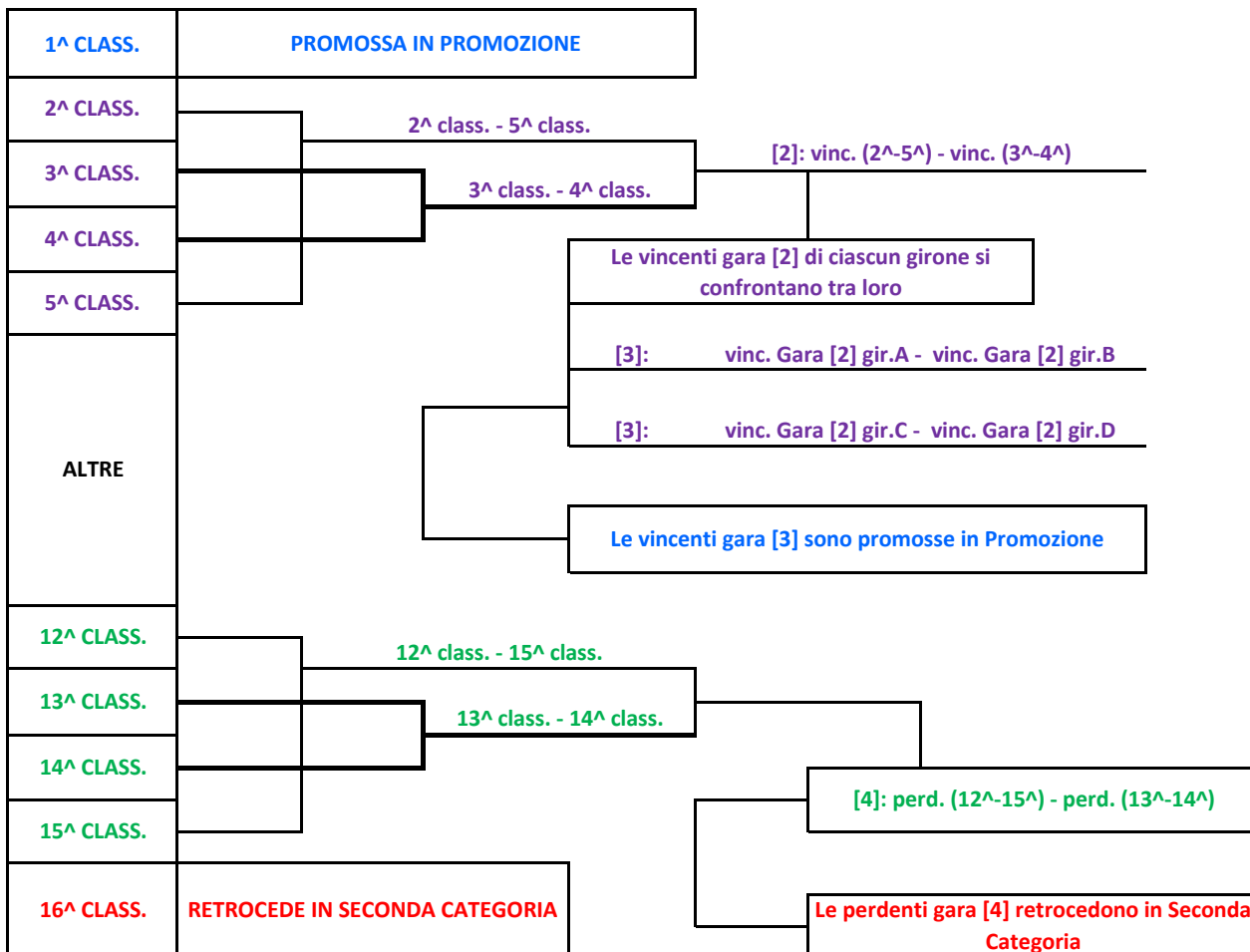

Gli incontri di Play-off e Play-out saranno disputati in gara unica in casa della migliore classificata

Si rimanda a quanto riportato nell'ordinamento dei meccanismi di collegamento per i campionati (casi in cui non saranno disputate le gare di play-off e di play-out per la prescritta differenza di punti in classifica)

Sono promosse al Campionato di Promozione la squadra 1^ classificata di ciascun girone e le due squadre vincenti lo spareggio tra le vincenti i Play-off gara [3] dei Gironi A/B e C/D 6

Retrocedono al Campionato di Seconda Categoria le squadre ultime classificate di ciascun girone e le squadre perdenti i Play-out gara [4] 8

CAMPIONATO DI PRIMA CATEGORIA	
MECCANISMO NEL CASO DI QUATTRO RETROCESSIONI DAL CAMPIONATO DI SERIE "D"	
4 GIRONI	

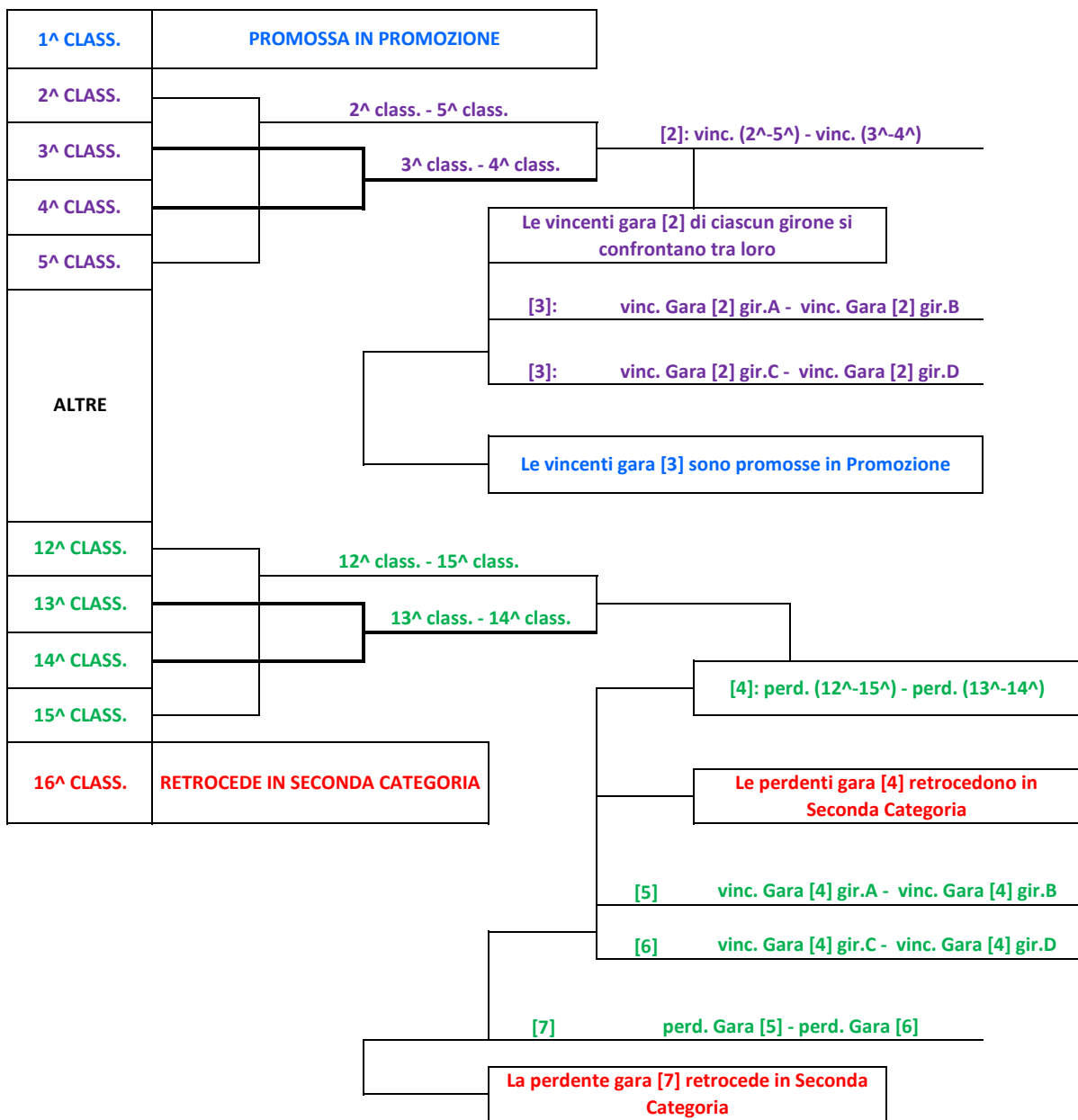

Gli incontri di Play-off e Play-out saranno disputati in gara unica in casa della migliore classificata

Si rimanda a quanto riportato nell'ordinamento dei meccanismi di collegamento per i campionati (casi in cui non saranno disputate le gare di play-off e di play-out per la prescritta differenza di punti in classifica)

Sono promosse al Campionato di Promozione la squadra 1[^] classificata di ciascun girone e le due squadre vincenti lo spareggio tra le vincenti i Play-off gara [3] dei Gironi A/B e C/D 6

Retrocedono al Campionato di Seconda Categoria le squadre ultime classificate di ciascun girone, le squadre perdenti i Play-out gara [4] e la squadra perdente lo spareggio gara [7] 9

CAMPIONATO DI SECONDA CATEGORIA	
MECCANISMO NEL CASO DI NESSUNA UNA DUE TRE O QUATTRO RETROCESSIONI DAL CAMPIONATO DI SERIE "D"	
3 GIRONI	

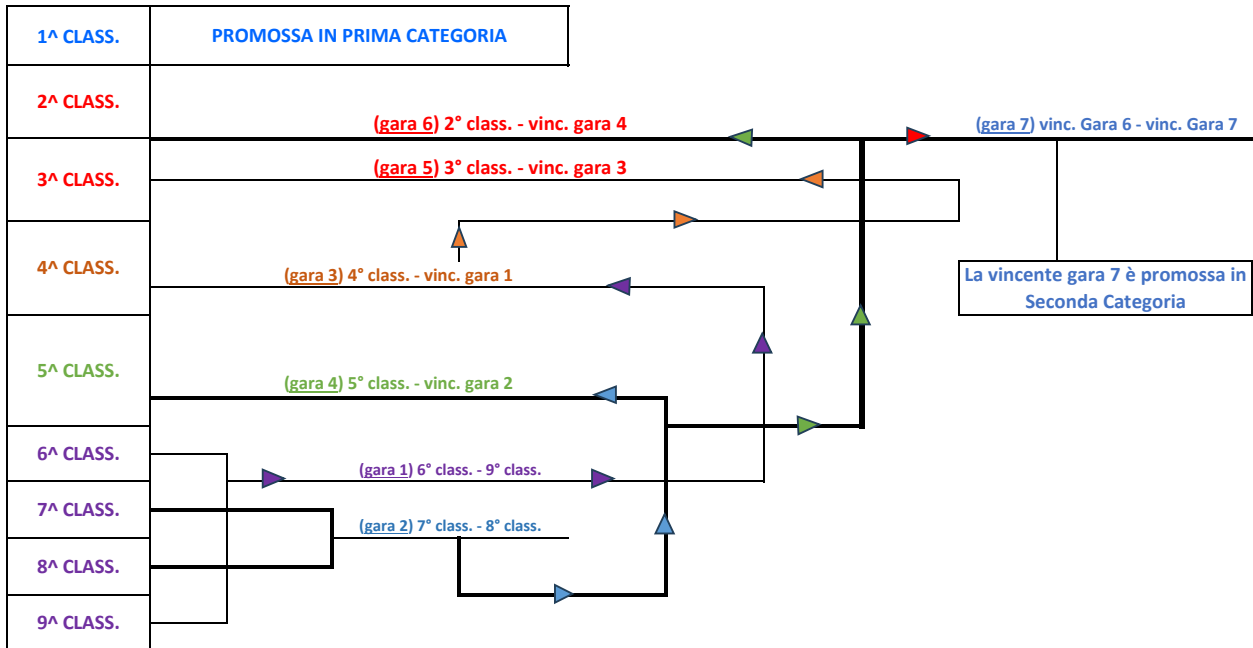

Gli incontri di Play-off saranno disputati in gara unica in casa della migliore classificata	
Sono promosse al Campionato di Prima Categoria le squadre 1^ classificate di ciascun girone e le squadre vincenti i Play-off di ciascun girone	6

CAMPIONATO JUNIORES UNDER 19 REGIONALE A1

GIRONE UNICO

1^ CLASS.	ACCEDE ALLA FASE NAZIONALE	
ALTRE		
12^ CLASS.	(1) 12^ class. - 15^ class.	Le perdenti gara (1) e (2) retrocedono in A2
13^ CLASS.	(2) 13^ class. - 14^ class.	
14^ CLASS.	(3) vinc. (12^ - 15^) - vinc. (13^ - 14^)	
15^ CLASS.		
16^ CLASS.	RETROCEDE IN JUNIORES REGIONALE A2	La perdente gara (3) retrocede in A2

Gli incontri di Play-out saranno disputati in gara unica in casa della migliore classificata

Si rimanda a quanto riportato nell'ordinamento dei meccanismi di collegamento per i campionati per i casi in cui non saranno disputate le gare di play-off e di play-out (differenza punti in classifica)

Retrocedono al Campionato di Juniores Regionale A2 la squadra ultima classificata, le due squadre perdenti le gare di Play-out (1) e (2) e la squadra perdente lo spareggio Play-out gara (3) (4)

CAMPIONATO JUNIORES UNDER 19 REGIONALE A2

4 GIRONI

1^ CLASS.	PROMOSSA IN JUNIORES UNDER 19 A1	
2^ CLASS.	ACCEDE ALLE GARE DI SPAREGGIO PER LA DETERMINAZIONE DI UNA GRADUATORIA RISPESCAGGIO PER LA S.S. 2026/2027	(1) 2° CLASS. GIR. A - 2° CLASS. GIR. B
		(2) 2° CLASS. GIR. C - 2° CLASS. GIR. D
ALTRE		(3) vincente (1) - vincente (2)
		(4) perdente (1) - perdente (2)
		<u>vincente (3) - 1° classificata per graduatoria ripescaggio 2026/2027</u>
		<u>perdente (3) - 2° classificata per graduatoria ripescaggio 2026/2027</u>
		<u>vincente (4) - 3° classificata per graduatoria ripescaggio 2026/2027</u>
		<u>perdente (4) - 4° classificata per graduatoria ripescaggio 2026/2027</u>

Le gare di spareggio saranno disputate in gara unica in campo neutro

Le gare di spareggio saranno finalizzate alla determinazione di una graduatoria per l'eventuale ammissione a categoria superiore per la Stagione Sportiva 2026/2027

Sono Promosse al Campionato di Juniores Regionale Under 19 A1 la squadra prima classificata di ciascun girone . (4)